







TINGMÄRGID

-  Kinnistu piir
-  Projekteeritav paviljon
-  Muru
-  Sisepääsud
-  Säilitatavad puud
-  Koordinaatpunkt

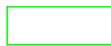
TEHNILISED NÄITAJAD

Kinnistu pindala: 5,92 ha
 Ehitusalune pindala: 52,4 m²
 Korruselisus: 1
 Avatud netopind: 43,0 m²
 Pikkus: 7,5 m
 Laius: 7,0 m
 Kõrgus: 4,8 m
 Hoone kubatuur: 201,8 m³

KOORDINAADID

1	X = 6526068,85	Y = 438872,30
2	X = 6526062,08	Y = 438874,07
3	X = 6526060,28	Y = 438867,37
4	X = 6526067,05	Y = 438865,60

MÄRKUSED: Asendiplaani alusena on kasutatud AP Geodeesia OÜ poolt aprillis 2013 koostatud Suuremõisa pargi maa-ala plaani tehnoorkudega. Joonise nr. AP12_56-1/2.

PEATÖÖVÕTJA:



Artes Terrae OÜ
 Reg nr 10914072 Puiestee 78, Tartu 51008 artes@artes.ee

DAGOpen OÜ omab: Autodesk Building Design Suite Premium 2013, ArchiCAD 16, Artlantis Studio, AutoCAD Map 3D 2010, AutoCAD LT 2010 ja EcoDesigner litsentse

TELLIJA HIUMAA AMETIKOOL	SADAMA tn.15 TELEFON: 463 2024 Reg. nr. 10058058	KÄRDLA 92412 TELEFAX: 462 2660 MTR – EP10058058-0001	HIUMAA E-MAIL: dagopen@dagopen.ee Muinsuskaitse. – E 15/2002 E
BÜROO JUHATAJA: ARH. JAAN KUUSEMETS	OBJEKT SUUREMÕISA PARK PÕHIPROJEKT		
ARHITEKT: KEIU TULEV /digitaalselt allkirjastatud/	Suuremõisa küla, Pühalepa vald, Hiiu maakond		
INSENER: TAAVI STOMMA	JOONIS		
KOOSTAMISE KUUPÄEV jaan - veeb 2014	PAVILJONI ASENDIPLAAN		
VÄLJATRÜKKIMISE KUUPÄEV 08.04.2014			



ARHITEKTUURIBÜROO

TÖÖ NR. 14-08

STAAD PP	LEHTI 13	LEHT 5
MÕÖT 1:500		

Paviljon

VUNDAMENDI PLAAN 1:50

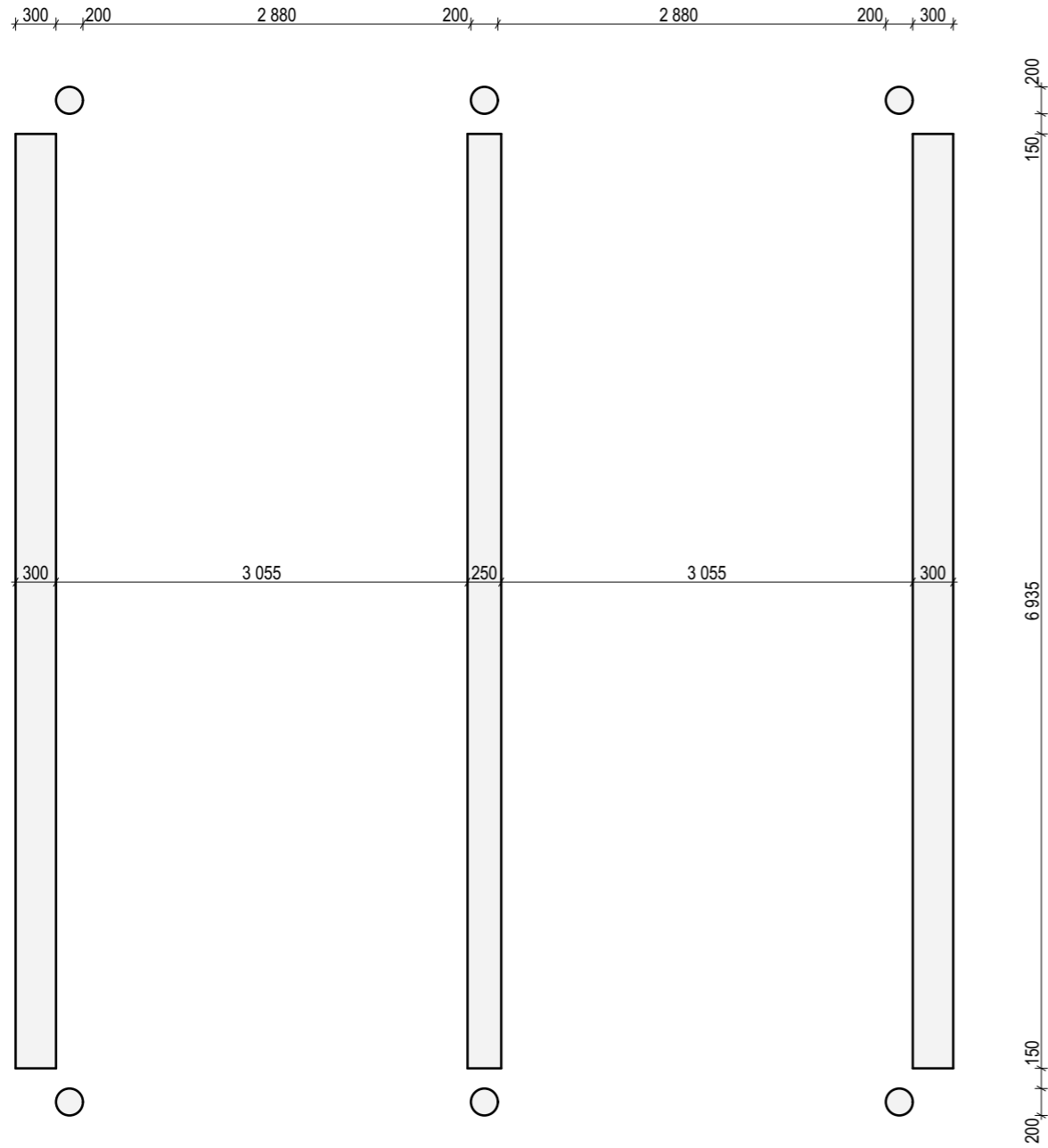

PÕHIPLAAN 1:50

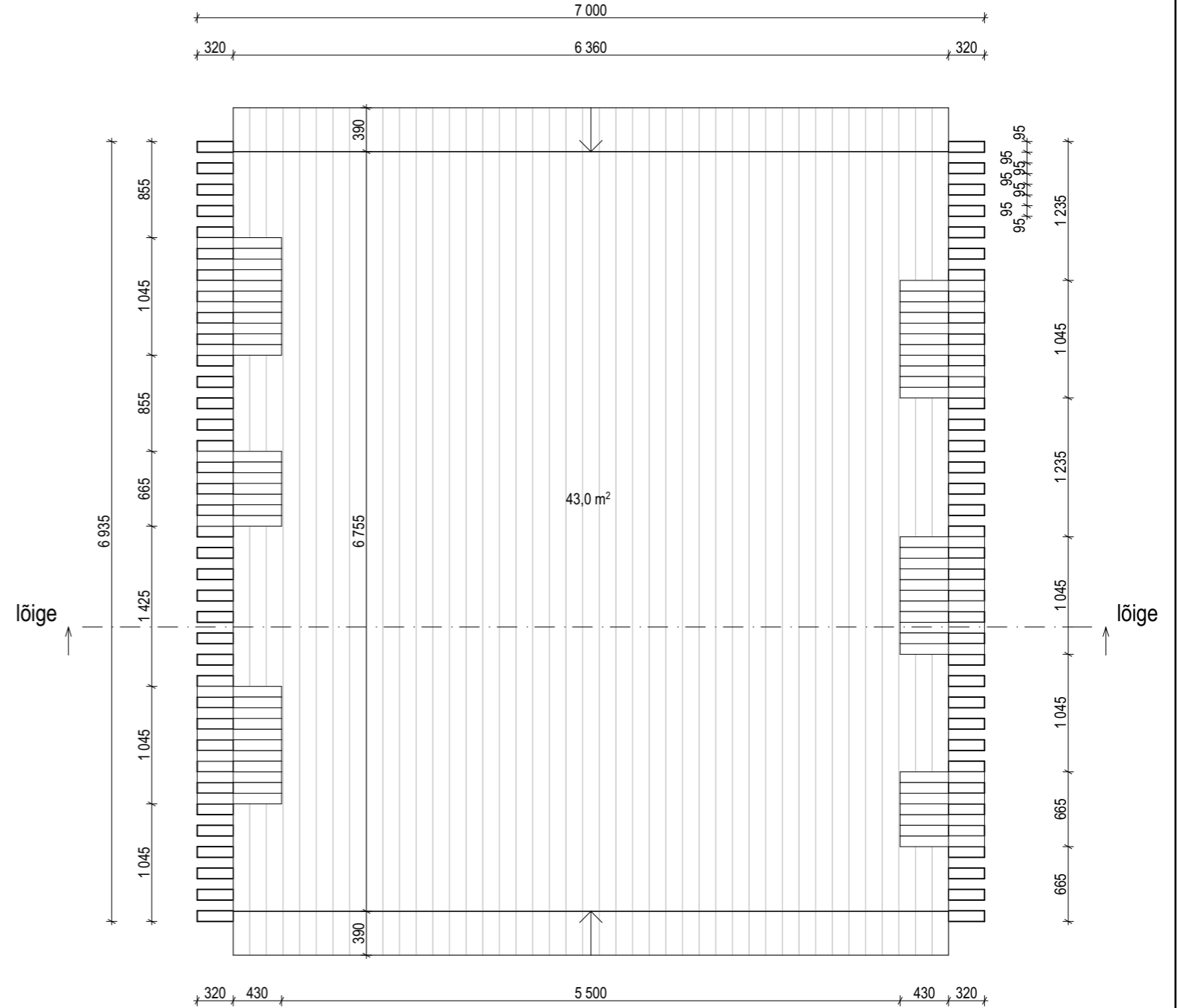

MÄRKUSED:

1. Enne ehitamise algust koostada paviljoni tööjoonised.

PEATÖÖVÕTJA: **Artes Terrae** MAASTIKUARHITEKTID Reg nr 10914072 Puiestee 78, Tartu 51008 artes@artes.ee

DAGOpen OÜ omab: Autodesk Building Design Suite Premium 2013, ArchiCAD 16, Artlantis Studio, AutoCAD Map 3D 2010, AutoCAD LT 2010 ja EcoDesigner litsentsid

TELLIJA HIIUMAA AMETIKOOL	SADAMA tn.15 TELEFON: 463 2024 Reg. nr. 10058058	KÄRDLA 92412 TELEFAX: 462 2660 MTR – EP10058058-0001	HIIUMAA E-MAIL: dagopen@dagopen.ee Muinsuskaitse, – E 15/2002 E
BÜROO JUHATAJA: ARH. JAAN KUUSEMETS	OBJEKT SUUREMÕISA PARK		
ARHITEKT: KEIU TULEV /digitaalselt allkirjastatud/	PÕHIPROJEKT		
INSENER: TAAVI STOMMA	Suuremõisa küla, Pühalepa vald, Hiiu maakond		
KOOSTAMISE KUUPÄEV jaan - veeb 2014	JOONIS PAVILJONI VUNDAMENT JA PÕHIPLAAN		
VÄLJATRÜKKIMISE KUUPÄEV 08.04.2014	STAAD PP		
	LEHTI 13		
	LEHT 6		
	MÕÖT 1:50		



ARHITEKTUURIBÜROO

TÖÖ NR. 14-08

Paviljon

LÕIGE 1:50

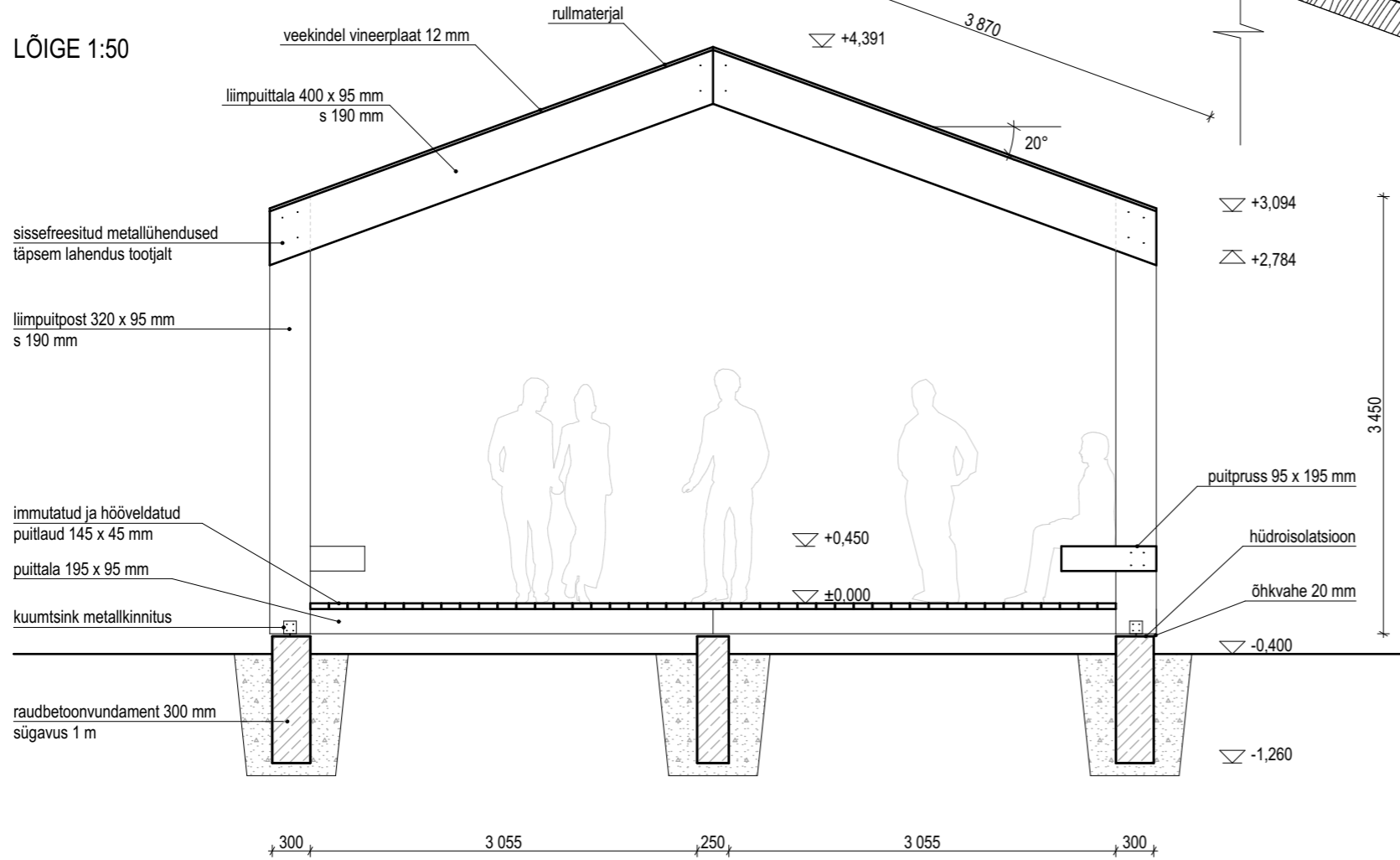

RÄÄSTAPLEKK 1:5

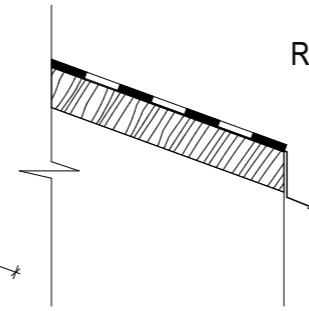

OTSAVAADE 1:100

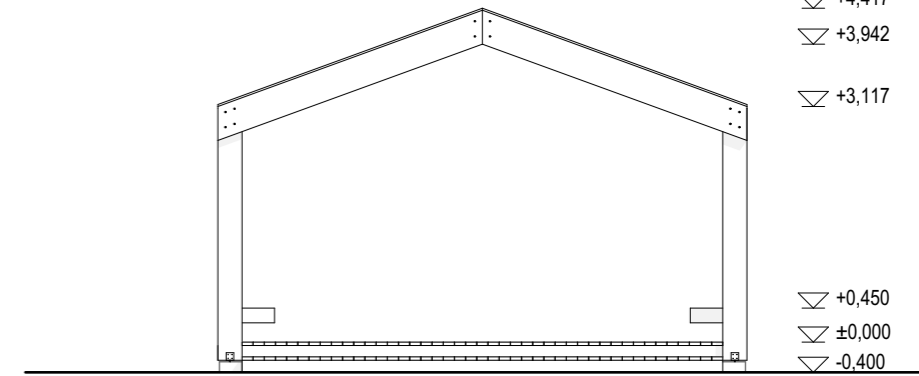

KÜLGVAADE 1:100

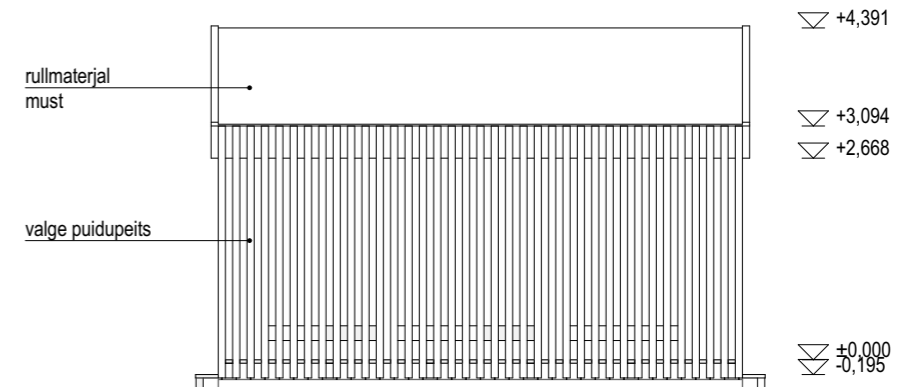

3D VAADE



MÄRKUSED:

1. Enne ehitamise algust koostada paviljoni tööjoonised.

PEATÖÖVÕTJA: **Artes Terrae** MAASTIKUARHITEKTID Artes Terrae OÜ Reg nr 10914072 Puiestee 78, Tartu 51008 artes@artes.ee

DAGOpen OÜ omab: Autodesk Building Design Suite Premium 2013, ArchiCAD 16, Artlantis Studio, AutoCAD Map 3D 2010, AutoCAD LT 2010 ja EcoDesigner litsentse

TELLIJA HIIUMAA AMETIKOOL	SADAMA tn.15 KÄRDLA 92412 HIIUMAA TELEFON: 463 2024 TELEFAX: 462 2660 E-MAIL: dagopen@dagopen.ee Reg. nr. 10058058 MTR - EP10058058-0001 Muinsuskaitse. - E 15/2002 E
BÜROO JUHATAJA: ARH. JAAN KUUSEMETS	OBJEKT SUUREMÕISA PARK PÕHIPROJEKT Suuremõisa küla, Pühalepa vald, Hiiu maakond
ARHITEKT: KEIU TULEV /digitaalselt allkirjastatud/	JOONIS PAVILJONI LÕIGE JA VAATED
INSENER: TAAVI STOMMA	
KOOSTAMISE KUUPÄEV jaan - veeb 2014	
VÄLJATRÜKKIMISE KUUPÄEV 08.04.2014	



ARHITEKTUURIBÜROO		
TÖÖ NR. 14-08		
STAAD PP	LEHTI 13	LEHT 7
MÕÖT 1:50, 1:100		



PEATÖÖVÕTJA:  **Artes Terrae** MAASTIKUARHITEKTID Artes Terrae OÜ
Reg nr 10914072 Puiestee 78, Tartu 51008 artes@artes.ee

DAGOpen OÜ omab: Autodesk Building Design Suite Premium 2013, ArchiCAD 16, Artlantis Studio, AutoCAD Map 3D 2010, AutoCAD LT 2010 ja EcoDesigner litsentse

TELLIJA HIIMUMAA AMETIKOOL		SADAMA tn.15 TELEFON: 463 2024 Reg. nr. 10058058	KÄRDLA 92412 TELEFAX: 462 2660 MTR – EP10058058-0001	HIIMUMAA E-MAIL: dagopen@dagopen.ee Muinsuskaitse. – E 15/2002 E	 ARHITEKTUURIBÜROO			
BÜROO JUHATAJA: ARH. JAAN KUUSEMETS		OBJEKT SUUREMÕISA PARK PÕHIPROJEKT Suuremõisa küla, Pühalepa vald, Hiiu maakond						
ARHITEKT: KEIU TULEV /digitaalselt allkirjastatud/		JOONIS PAVILJONI VISUALISEERINGUD			TÖÖ NR. 14-08 <table border="1"> <tr> <td>STAAD PP</td> <td>LEHTI 13</td> <td>LEHT 8</td> </tr> </table>	STAAD PP	LEHTI 13	LEHT 8
STAAD PP	LEHTI 13	LEHT 8						
INSENER: TAAVI STOMMA								
KOOSTAMISE KUUPÄEV	jaan - veeb 2014							
VÄLJATRÜKKIMISE KUUPÄEV	08.04.2014							

TEABETAHVEL 1:20

Teabetahvel ja infotulp

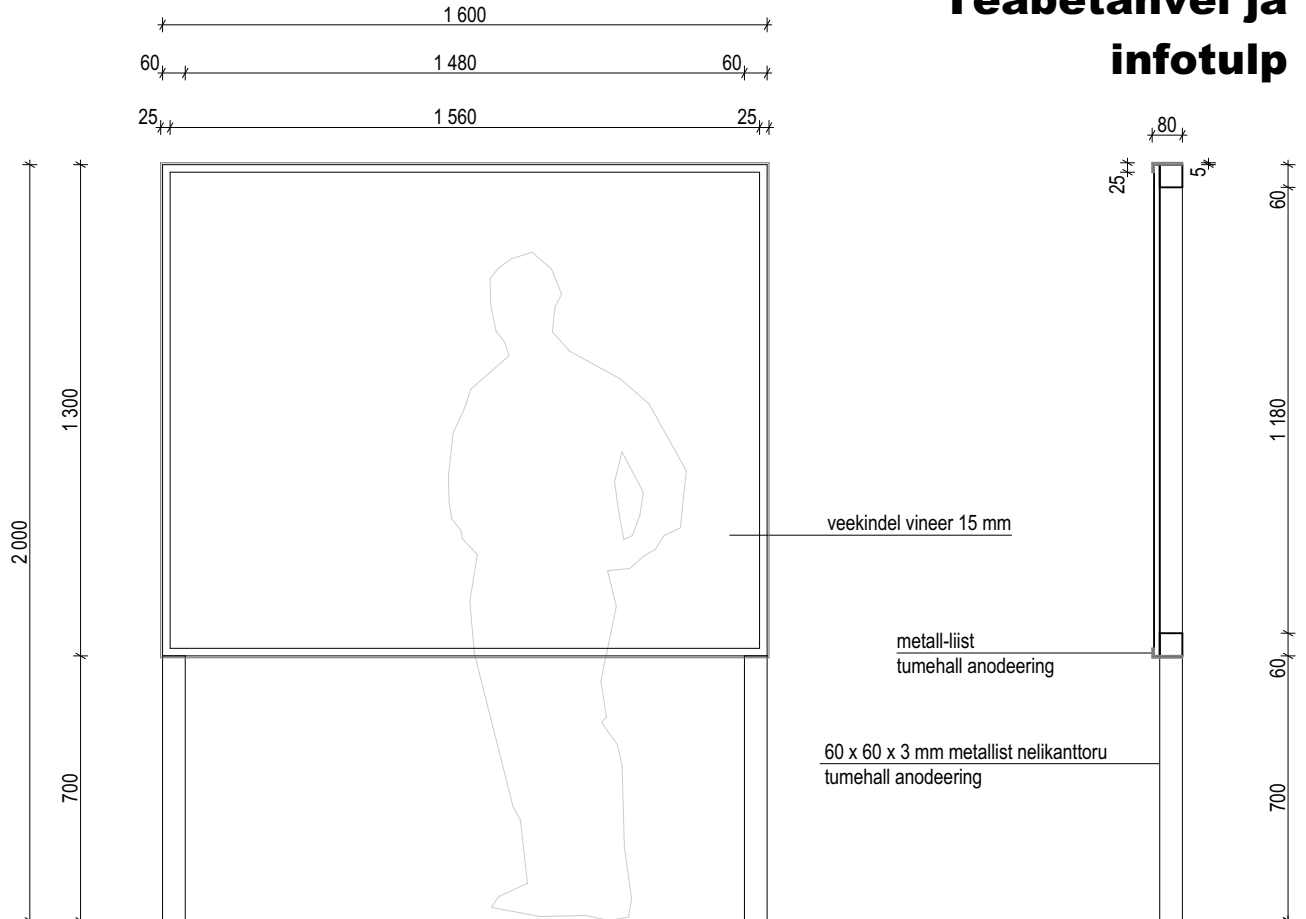

INFOTULP 1:20

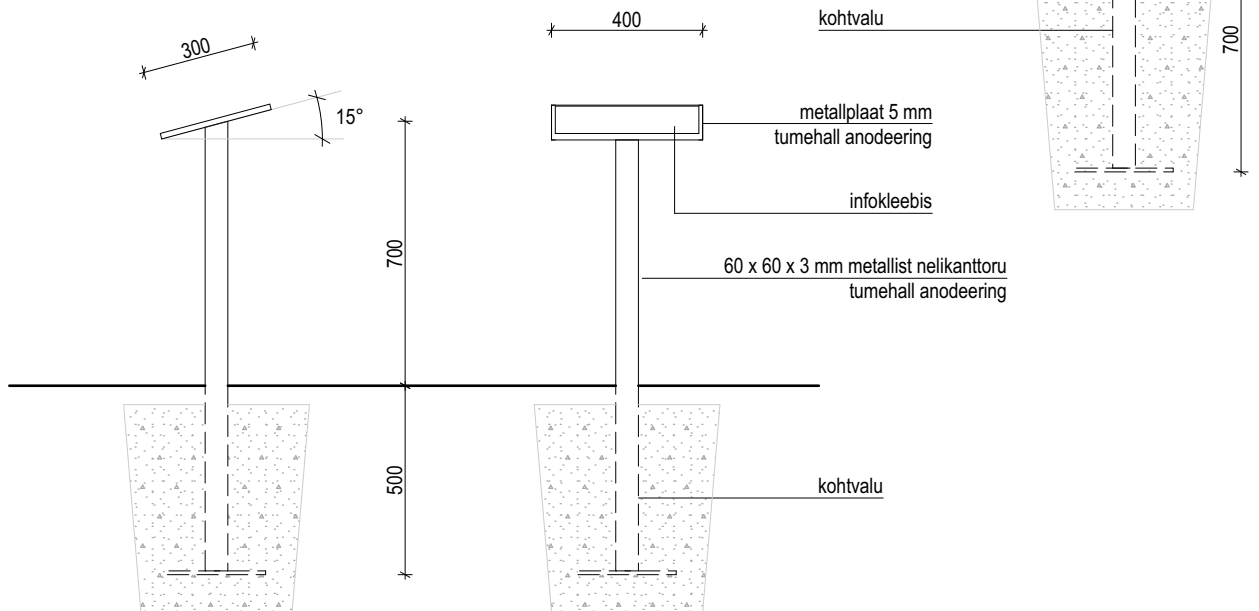

PEATÖÖVÕTJA:



Artes Terrae OÜ

Reg nr 10914072 Puiestee 78, Tartu 51008 artes@artes.ee

DAGOpen OÜ omab: Autodesk Building Design Suite Premium 2013, ArchiCAD 16, Artlantis Studio, AutoCAD Map 3D 2010, AutoCAD LT 2010 ja EcoDesigner litsentse

TELLIJA HIUMAA AMETIKOOL		SADAMA tn.15 TELEFON: 463 2024 Reg. nr. 10058058	KÄRDLA 92412 TELEFAX: 462 2660 MTR – EP10058058-0001	HIUMAA E-MAIL: dagopen@dagopen.ee Muinsuskaitse. – E 15/2002 E	
BÜROO JUHATAJA: ARH. JAAN KUUSEMETS		OBJEKT SUUREMÕISA PARK PÕHIPROJEKT Suuremõisa küla, Pühalepa vald, Hiiu maakond			
ARHITEKT: KEIU TULEV /digitaalselt allkirjastatud/		JOONIS TEABETAHVEL JA INFOTULP			TÖÖ NR. 14-08
INSENER: TAAVI STOMMA		KOOSTAMISE KUUPÄEV jaan - veeb 2014			STAAD PP
VÄLJATRÜKKIMISE KUUPÄEV 08.04.2014		MÕÖT 1:20			LEHTI 13
					LEHT 9

KÜLGVAADE 1:50

Purre

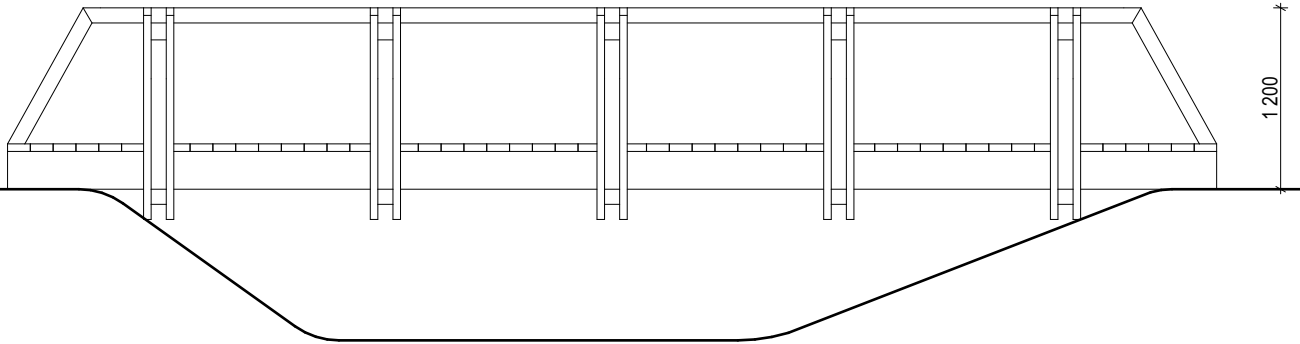

PEALTVAADE 1:50

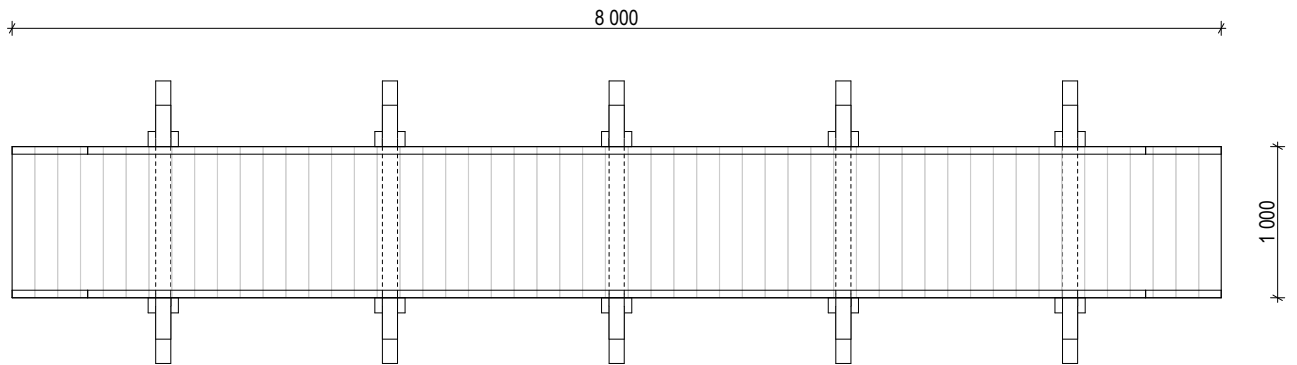

MÄRKUSED:

1. Kasutada sügavimmutatud puitmaterjali
2. Lahenduse aluseks on olemasolevad pargi purded

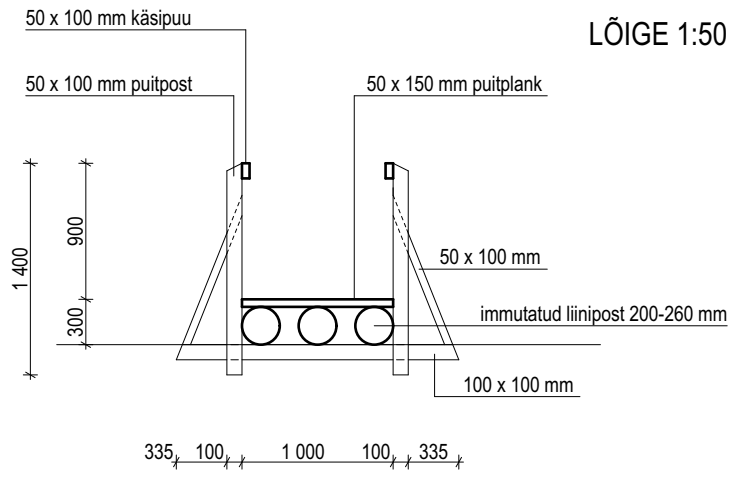

PEATÖÖVÕTJA:



Artes Terrae OÜ

Reg nr 10914072 Puiestee 78, Tartu 51008 artes@artes.ee

DAGOpen OÜ omab: Autodesk Building Design Suite Premium 2013, ArchiCAD 16, Artlantis Studio, AutoCAD Map 3D 2010, AutoCAD LT 2010 ja EcoDesigner litsentse

TELLIJA HIUMAA AMETIKOOL		SADAMA tn.15 TELEFON: 463 2024 Reg. nr. 10058058	KÄRDLA 92412 TELEFAX: 462 2660 MTR – EP10058058-0001	HIUMAA E-MAIL: dagopen@dagopen.ee Muinsuskaitse. – E 15/2002 E	
BÜROO JUHATAJA: ARH. JAAN KUUSEMETS		OBJEKT SUUREMÕISA PARK PÕHIPROJEKT Suuremõisa küla, Pühalepa vald, Hiiu maakond			
ARHITEKT: KEIU TULEV /digitaalselt allkirjastatud/		JOONIS PURRE			TÖÖ NR. 14-08
INSENER: TAAVI STOMMA		KOOSTAMISE KUUPÄEV jaan - veeb 2014			STAAD PP
VÄLJATRÜKKIMISE KUUPÄEV 08.04.2014		MÕÖT 1:50			LEHTI 13
					LEHT 10



X-GIS. Maa-amet. Kõik õigused kaitstud.

- V-1 VÄRAVAAVA TÄHIS
- M1 MÜÜRILÕIGU TÄHIS
- MÜÜRI MARKEERING

PEATÖÖVÕTJA: **Artes Terrae** MAASTIKUARHITEKTID Artes Terrae OÜ
 Reg nr 10914072 Puiestee 78, Tartu 51008 artes@artes.ee

DAGOpen OÜ omab: Autodesk Building Design Suite Premium 2013, ArchiCAD 16, Artlantis Studio, AutoCAD Map 3D 2010, AutoCAD LT 2010 ja EcoDesigner litsentse

TELLIJA HIIUMAA AMETIKOOL	SADAMA tn.15 TELEFON: 463 2024 Reg. nr. 10058058	KÄRDLA 92412 TELEFAX: 462 2660 MTR – EP10058058-0001	HIIUMAA E-MAIL: dagopen@dagopen.ee Muinsuskaitse. – E 15/2002 E
BÜROO JUHATAJA: ARH. JAAN KUUSEMETS	OBJEKT SUUREMÕISA PARK PÕHIPROJEKT Suuremõisa küla, Pühalepa vald, Hiiu maakond		
ARHITEKT: KEIU TULEV /digitaalselt allkirjastatud/	JOONIS PIIRDEMÜÜRIDE SKEEM		
INSENER: TAAVI STOMMA			
KOOSTAMISE KUUPÄEV jaan - veeb 2014	MÖÖT		
VÄLJATRÜKKIMISE KUUPÄEV 08.04.2014			

DAGOpen OÜ

ARHITEKTUURIBÜROO

TÖÖ NR. 14-08

STAAD PP	LEHTI 13	LEHT 11
-------------	-------------	------------

V-4

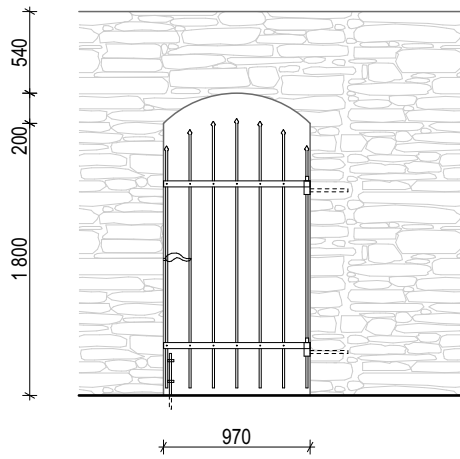

V-6

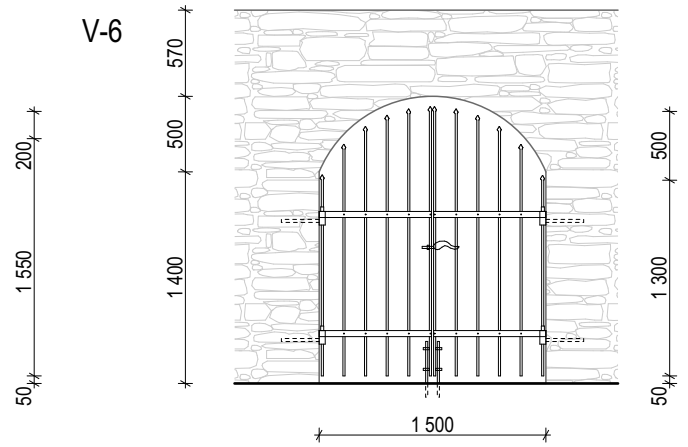

V-2

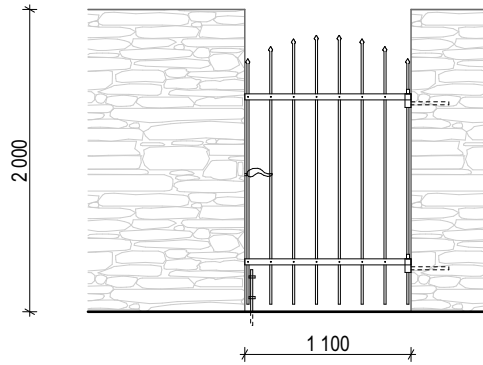

V-3

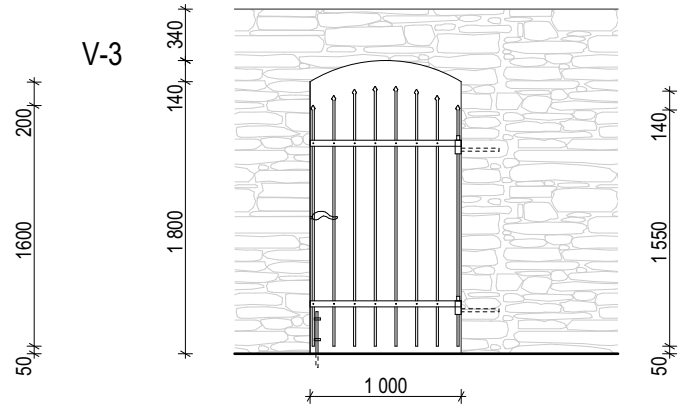

V-1

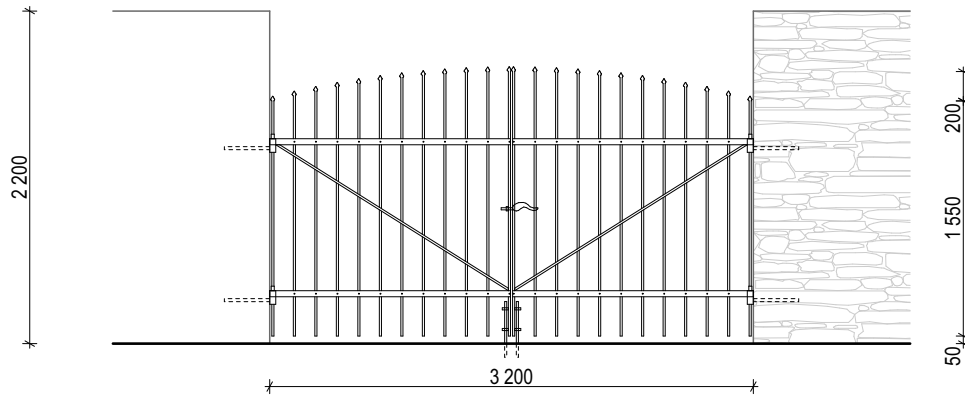

V-5

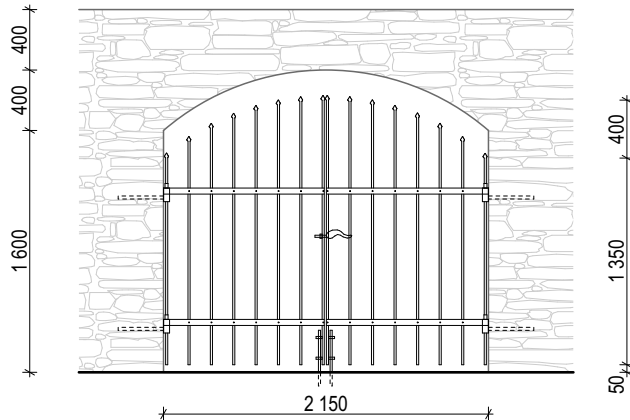

MÄRKUSED:

1. Nelikantterasest varvaotsad sepistatakse lihtsa kujuga
2. Lihtsad sagarad ankurdatakse ankrumassiga müürivuuki
3. Lihtsa sepistattinge (40 x 6 mm) külge kuumneeditakse v. keevit. varvad (Ø14 mm)
4. Metalldetailid töödelda rooste-eemaldajaga ja värvida kahel korral musta metallivärviga
5. Väravatele lisada kinnitsuriivid, sepisingid ja vajadusel sepistatud tabalukud
6. Enne värava valmistamist teha avade kontrollmõõtmised

PEATÖÖVÕTJA:



Artes Terrae OÜ

Reg nr 10914072 Puiestee 78, Tartu 51008 artes@artes.ee

DAGOpen OÜ omab: Autodesk Building Design Suite Premium 2013, ArchiCAD 16, Artlantis Studio, AutoCAD Map 3D 2010, AutoCAD LT 2010 ja EcoDesigner litsentse

TELLIJA HIUMAA AMETIKOOL		SADAMA tn.15 TELEFON: 463 2024 Reg. nr. 10058058	KÄRDLA 92412 TELEFAX: 462 2660 MTR - EP10058058-0001	HIUMAA E-MAIL: dagopen@dagopen.ee Muinsuskaitse. - E 15/2002 E	 ARHITEKTUURIBÜROO
BÜROO JUHATAJA: ARH. JAAN KUUSEMETS		OBJEKT SUUREMÕISA PARK PÕHIPROJEKT Suuremõisa küla, Pühalepa vald, Hiiu maakond			
ARHITEKT: KEIU TULEV /digitaalselt allkirjastatud/		JOONIS SEPISVÄRAVAD			TÖÖ NR. 14-08
INSENER: TAAVI STOMMA		KOOSTAMISE KUUPÄEV jaan - veeb 2014			STAAD PP
VÄLJATRÜKKIMISE KUUPÄEV 08.04.2014		VÄLJATRÜKKIMISE KUUPÄEV 08.04.2014			LEHTI 13
					LEHT 12
					MÕÖT 1:50

KÜLGVAADE 1:10

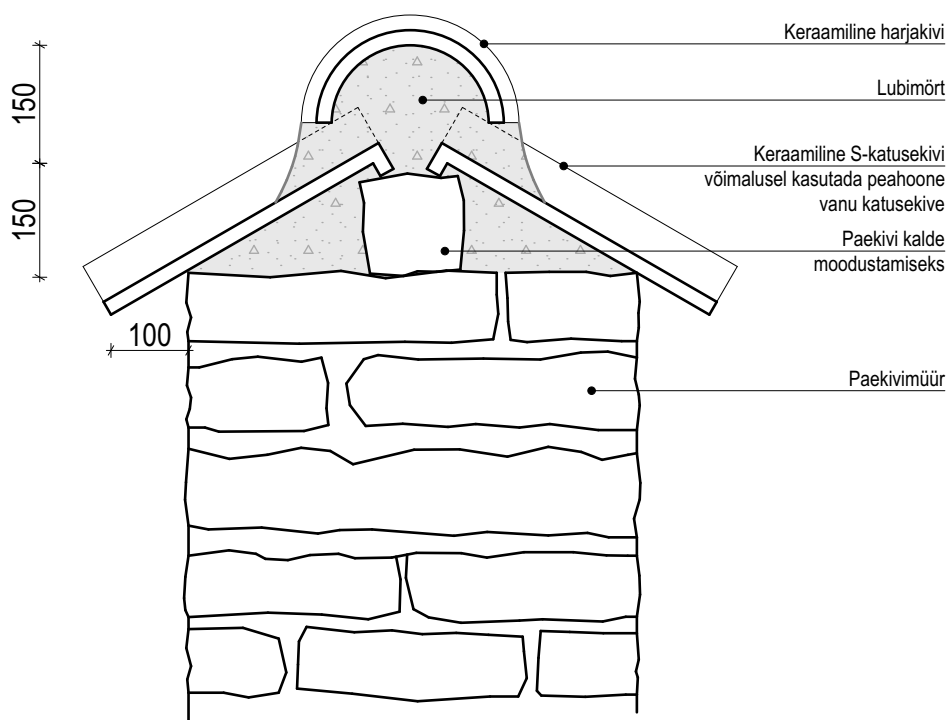
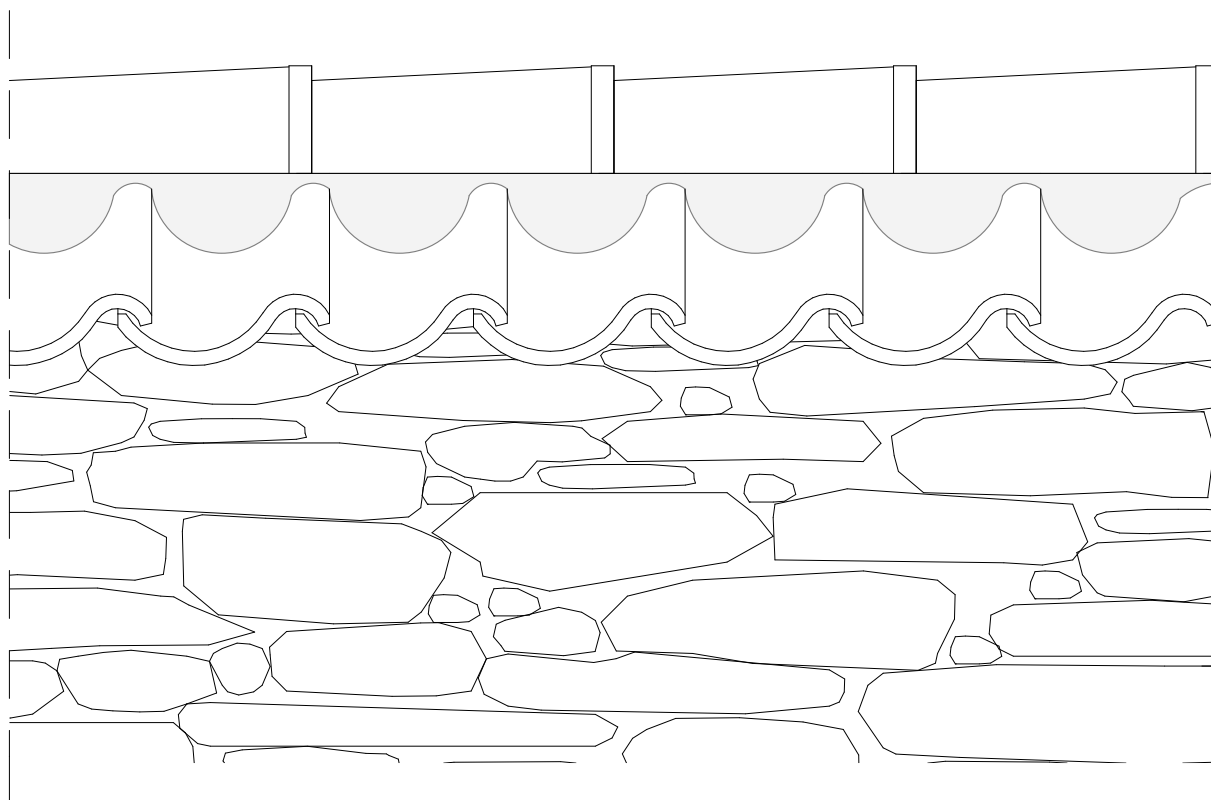

LÕIGE 1:10

PEATÖÖVÕTJA: **Artes Terrae** MAASTIKUARHITEKTID Artes Terrae OÜ
 Reg nr 10914072 Puiestee 78, Tartu 51008 artes@artes.ee

DAGOpen OÜ omab: Autodesk Building Design Suite Premium 2013, ArchiCAD 16, Artlantis Studio, AutoCAD Map 3D 2010, AutoCAD LT 2010 ja EcoDesigner litsentse

TELLIJA HIIMUMAA AMETIKOOL	SADAMA tn.15 TELEFON: 463 2024 Reg. nr. 10058058	KÄRDLA 92412 TELEFAX: 462 2660 MTR – EP10058058-0001	HIIMUMAA E-MAIL: dagopen@dagopen.ee Muinsuskaitst. – E 15/2002 E
BÜROO JUHATAJA: ARH. JAAN KUUSEMETS	OBJEKT SUUREMÕISA PARK PÕHIPROJEKT Suuremõisa küla, Pühalepa vald, Hiiu maakond		 ARHITEKTUURIBÜROO TÖÖ NR. 14-08
ARHITEKT: KEIU TULEV /digitaalselt allkirjastatud/	JOONIS PIIRDEMÜÜRI KATUS		
INSENER: TAAVI STOMMA	KOOSTAMISE KUUPÄEV jaan - veeb 2014		STAAD PP
VÄLJATRÜKKIMISE KUUPÄEV 08.04.2014	VÄLJATRÜKKIMISE KUUPÄEV 08.04.2014		LEHTI 13
		LEHT 13	
		MÕÖT 1:10	